

SO GEHT ENERGIE- MANAGEMENT HEUTE!

EIN UNIVERSELLES UND INNOVATIVES
SYSTEM ZUR VERWALTUNG VON ENERGIE

NEMO SX



IME

ENERGETISCHE EFFIZIENZ

Eine ernst gemeintes Konzept zu mehr Energieeffizienz darf sich nicht auf die Reduzierung des Energieverbrauchs oder des Treibhauseffekts beschränken. Es muss auch wirtschaftliche Vorteile bieten,

**EINE STEIGERUNG DER
GEWINNE SOWIE EINE
VERBESSERUNG DER
FUNKTIONALITÄT VON
INSTALLATIONEN.**



Inhalt

- 03 IME LÖSUNGEN
- 04 ENERGIEMANAGEMENT
- 05 AKTIONEN UND FUNKTIONEN
- 06 ALLE VORTEILE
- 08 NEMO SX - EIN NEUARTIGES ÜBERWACHUNGSSYSTEM
- 10 EIN SYSTEM - UMFASSEND UND ÜBERSCHAUBAR
- 12 EINE VEREINFACHTE WAHL
- 14 EINFACHE KONFIGURATION - ANWENDBAR AUF ALLE
INSTALLATIONEN
- 16 ANWENDUNGSBEISPIELE
- 20 KATALOGSEITEN



Das Energiemangement-System NEMO SX von IME

überwacht und verwaltet den Energieverbrauch eines Gebäudes. Ziel ist die grösstmögliche Effizienz einer Einrichtung, indem man die Zuverlässigkeit und die Kontinuität des Dienstes sicherstellt .



DEN EXAKTEN ENERGIEVERBRAUCH ZU KENNEN

stellt den ersten Schritt zu mehr
Energieeffizienz dar -

IHN ZU KONTROLLIEREN

den zweiten, ...

IME LÖSUNGEN

IME bietet verschiedene Lösungen für MESSUNG und ÜBERWACHUNG elektrischer Einrichtungen. Sie passen sich allen Anforderungen an und erlauben eine zuverlässige Kontrolle und Verwaltung. Die vielfältigen Einsatzmöglichkeiten erlauben eine Integration in andere Energiesteuerungssysteme.



EINFACHE INSTALLATION MIT ENERGIEVERBRAUCHSMESSUNG

Geräte für die Messung der elektrischen Werte und die Sammlung der Daten.

AUTOMATISIERTE EINRICHTUNGEN

Geräte für die Überwachung und die Automatisierung der Schalttafeln, um die Leistungskontinuität und die punktuelle Kontrolle der Einrichtung zu garantieren.

ZENTRALISIERTE EINRICHTUNGEN

Systeme für die Rundum-Überwachung der Einrichtungen. So ausgerichtet, dass alle Funktionen vorhanden sind, um sämtliche Einrichtungen optimal zu verwalten.



DIE VERWALTUNG DER ENERGIE

die Massnahmen...

Das Energiemanagement-System **NEMO SX** erlaubt Ihnen, Ihre Installationen mit nur wenigen Schritten zu beherrschen.



Einstellungen

Funktionen auswählen und über das System die Funktionen einstellen, die nach individuellen Anforderungen vorgegeben werden.



Konfiguration

Programmieren aller Geräte vor Ort oder aus der Distanz, damit diese miteinander, aber auch mit anderen externen Systemen kommunizieren können



Überwachung

alle Prozesse mit digitaler Unterstützung im Blick behalten und kontrollieren, um den Energieverbrauch zu optimieren - zu jeder Zeit und von jedem Ort aus

...und die Funktionen

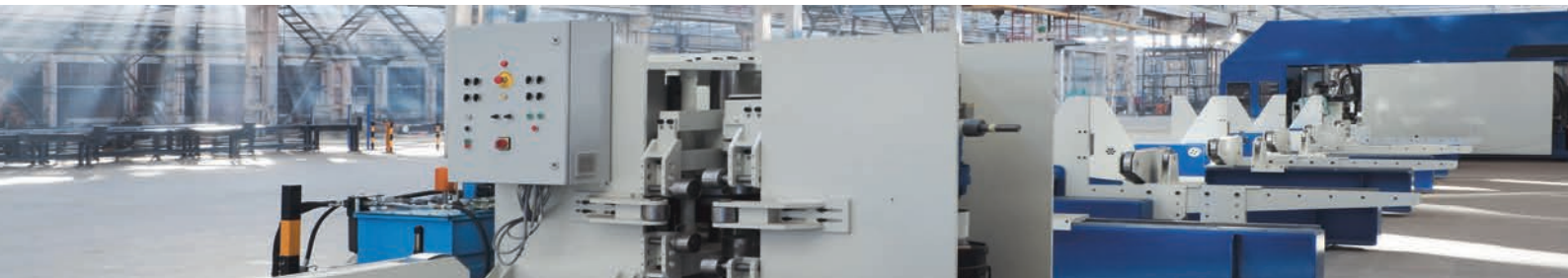

Erfassen

den Energiebedarf aller Verbraucher einer Einrichtung festhalten



Messen

die elektrischen Werte bestimmen (Strom, Spannung, Leistung...)



Melden

den Zustand der Schutzschalter oder der Stromkreise darstellen - ob vor Ort oder aus der Distanz



Steuern

die elektrischen Schutzschalter oder Antriebe vor Ort oder aus der Distanz steuern - mit Hilfe manueller oder automatischer Auslösung



Kommunizieren

Informationen aus der Distanz melden, direkt aus dem Schaltschrank



Anzeigen

ob vor Ort oder aus der Distanz: Per Internet-Browser Daten über integrierte Bildschirme, PC, Smartphone oder Tablet veranschaulichen

ENERGIEMANAGEMENT - alle Vorteile

Das Energiemanagementsystem **NEMO SX** ermöglicht es, mit hoher Präzision den Energiebedarf in Gebäuden zu steuern und zu nutzen.

Es erlaubt, alle Aktivitäten in vollem Umfang zu kontrollieren, bis hin zur Optimierung der Funktionen, wobei mögliche Ausfälle im Voraus erkannt werden.

Zählen und Messen des
Verbrauchs, um
**DIE KOSTEN ZU
SENKEN**



- Bewusstes Erkennen des Verbrauch
- Beherrschen und Steuern des Verbrauchs
- Entwickeln eines Nutzungsmodells, um den Verbrauch langfristig zu senken.

Den Zustand der Einrichtung
überwachen und steuern
um **DIE KONTINUITÄT
DER LEISTUNG ZU
SICHERN.**



- Visualisieren und Auswerten von technischen Alarme in Echtzeit
- den Status der Anlage kennen
- eine Verschlechterung bestimmter Teilen einer Einrichtung zu reduzieren.

Analyse der Daten um
**DEN PROZESS ZU
VERBESSERN**



- Bestimmung des jährlichen Energiebedarfs, um eine bessere Verteilung des Verbrauchs zu definieren
- Analyse der Entwicklung im zeitlichen Ablauf, um die Leistungen zu optimieren
- Abläufe hierarchisieren, um mögliche Risiken zu verhindern.

MAXIMIERTE FUNKTIONEN UND AKTIONEN = MINIMIERUNG VON MASSNAHMEN UND VERBRAUCH

Eine optimierte, elektrische Infrastruktur mit einer Vielzahl wichtiger Funktionen und Aktionen verringert die Anzahl der menschlichen Eingriffe am Standort und optimiert den Endverbrauch enorm.



BASISINSTALLATION

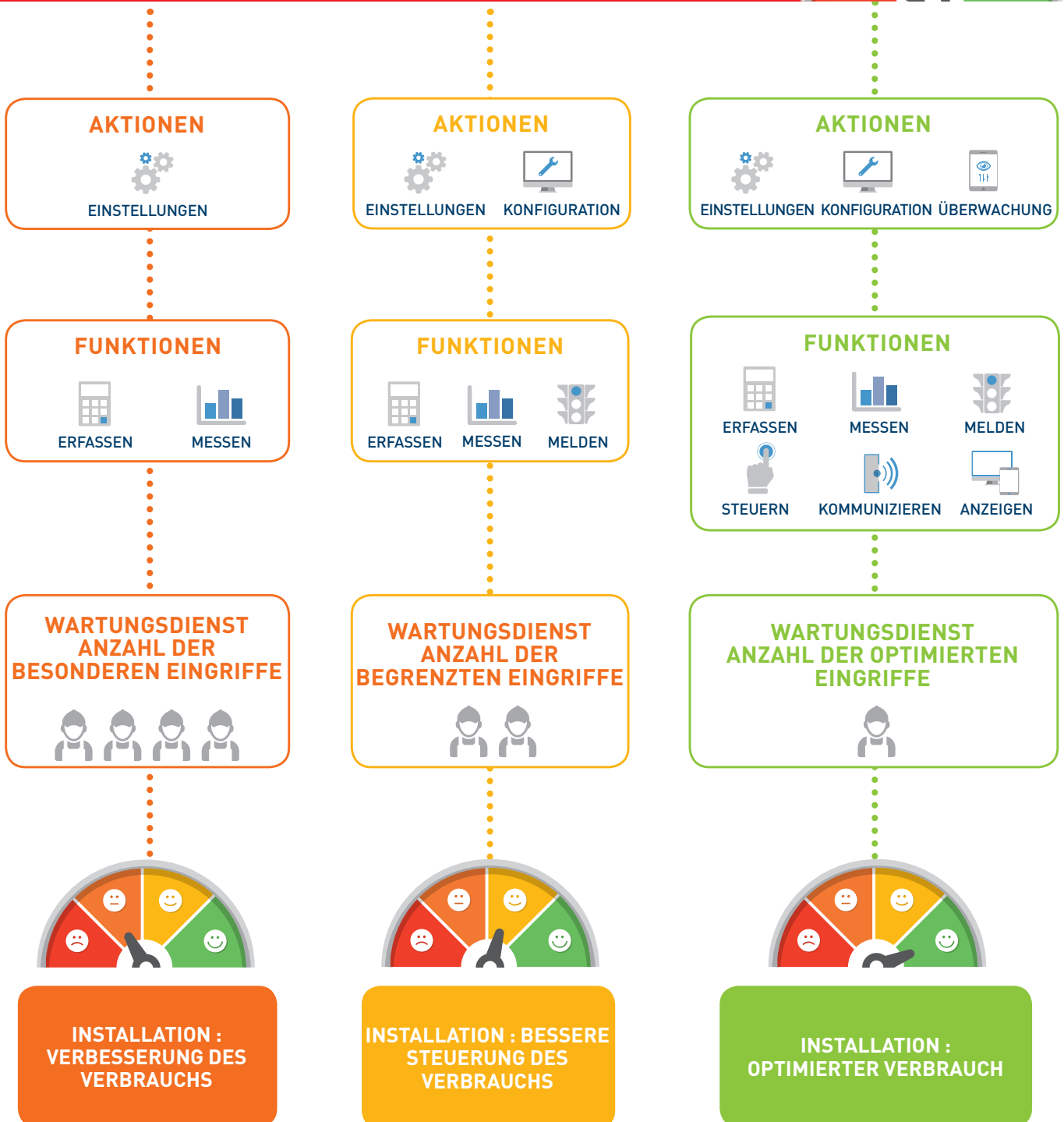

NEMO SX

Ein neuartiges System der Energieüberwachung

DAS NEUE VEREINFACHTE ÜBERWACHUNGSSYSTEM NEMO SX

Es erlaubt Ihnen, Ihre Anlage zu veranschaulichen, zu messen und zu steuern - vor Ort oder aus der Ferne. Dank des innovativen Verfahrens der automatischen Anbindung ist dieses System autonom wie auch ganz einfach zu integrieren. Die Montage verlangt keine Änderungen der Kabelverbindungen bestehender Anlagen.

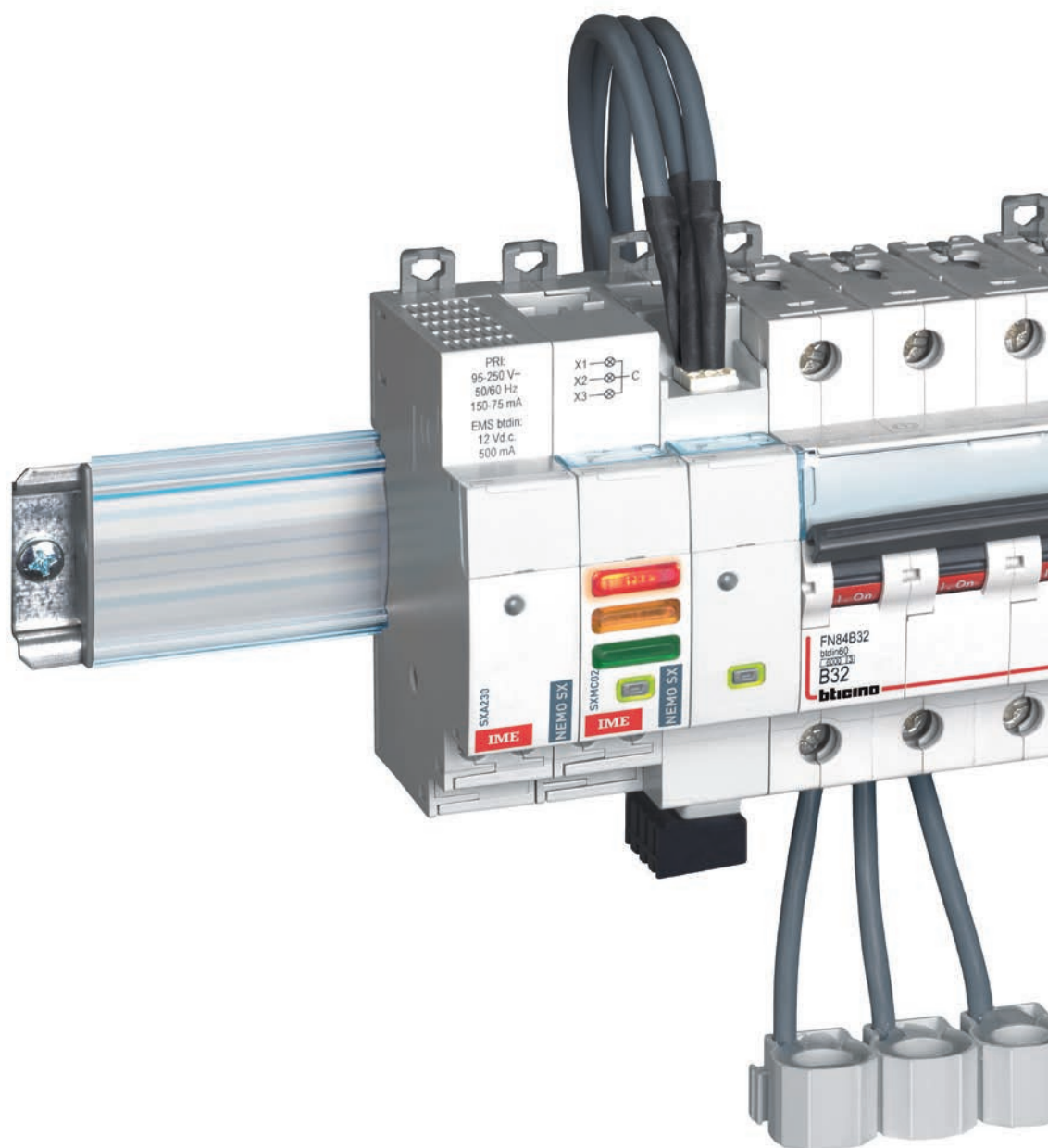

KOMPLETT UND KOMPAKT

Das neue Überwachungssystem NEMO SX überzeugt nicht nur durch seinen geringen Platzbedarf im Schaltschrank, sondern auch durch alle Funktionen, die für die komplette Überwachung der Anlage notwendig sind:

Messen
 Statusreport (An/Aus/Fehler))
 Steuerung
 Impulsmessung
 serielle Kommunikationsschnittstelle
 Visualisierung

GANZ EINFACH

EINFACHE AUSWAHL

Nur 8 verschiedene Geräte für die Überwachung aller Installationen.

EINFACHE EINRICHTUNG

Schnelle und vorverkabelte Verbindungen
 - per Kommunikationsschiene oder Kabel
 - die die bestehende Kabelverbindungen im Schaltschrank nicht behindern.

VEREINFACHTE KONFIGURATION

Direkte Konfigurationen innerhalb des Schaltschranks ohne die Hilfe eines PC - oder mittels einer Software, die per Download von der IME-Website erhältlich ist.

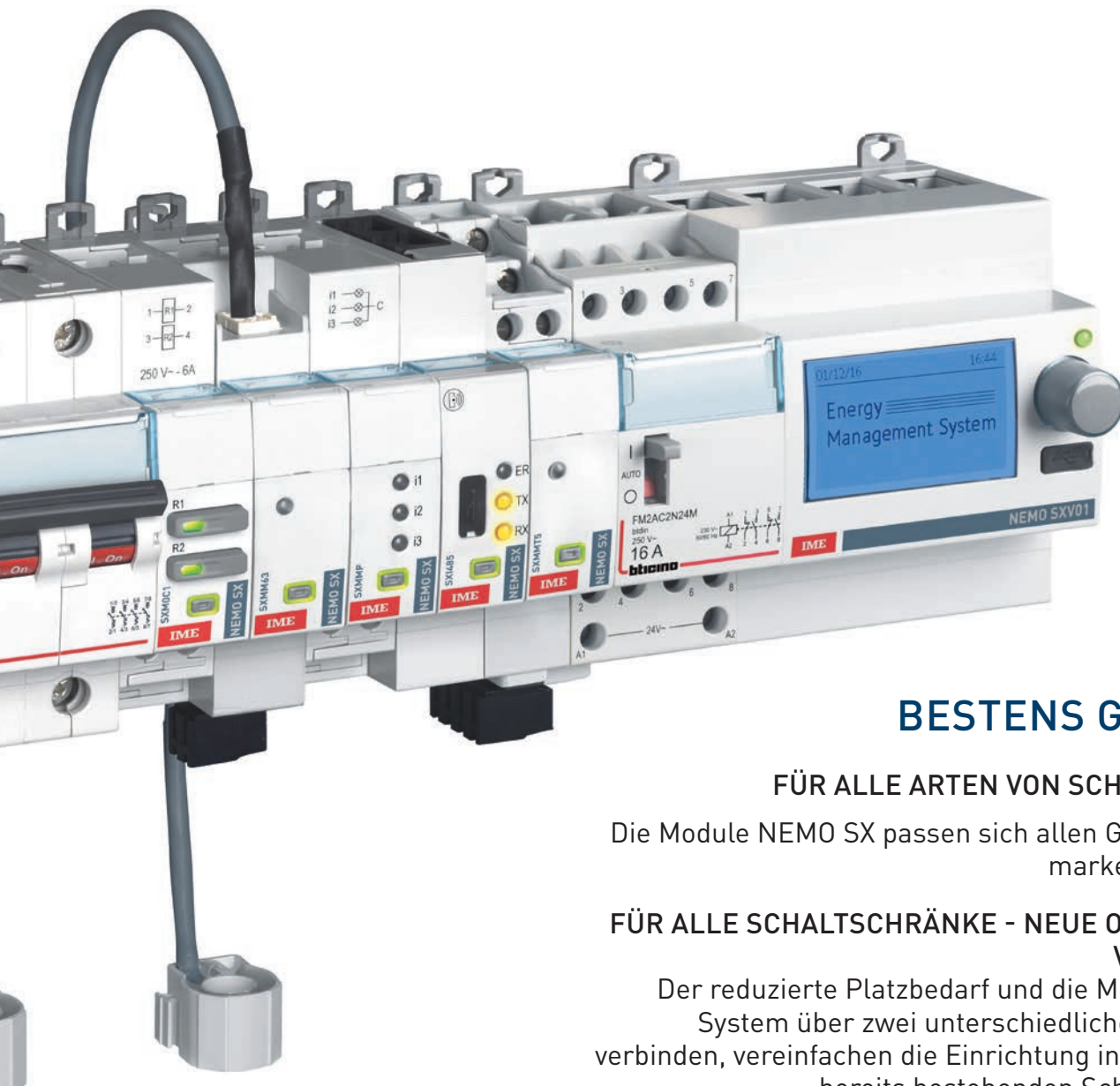

BESTENS GEEIGNET

FÜR ALLE ARTEN VON SCHUTZGERÄTEN

Die Module NEMO SX passen sich allen Gerättypen an - markenunabhängig.

FÜR ALLE SCHALTSCHRÄNKE - NEUE ODER BEREITS VORHANDENE

Der reduzierte Platzbedarf und die Möglichkeit, das System über zwei unterschiedliche Lösungen zu verbinden, vereinfachen die Einrichtung in neuen oder in bereits bestehenden Schaltschränken.

NEMO SX

komplett, kompakt
und multifunktional



MESSEN



MELDEN



Ausgestattet mit denselben Leistungsmerkmalen wie «herkömmliche» Modelle erlauben die Messgeräte von NEMO SX, den Energieverbrauch zu bestimmen, der von einem einphasigen oder dreiphasigen Stromkreis verbraucht wurde. Des Weiteren können folgende elektrischen Werte gemessen werden

- Wirkleistung (kW), Blindleistung (kVAR), Scheinleistung (kVA) für jede kumulierte Phase oder
- einfache und zusammengefasste Spannungen
- Stromverbrauch pro Phase
- Frequenz und Leistungsfaktor (cos phi)
- Oberwellen

Impulskonzentrator-Modul:
übernimmt die Messung von
Impulsenergiezählern von
Strom, Wasser, Gas...
Bis zu 3 Impulsstromkreise

Universelle Signalmodule drei
LEDs für die Statusanzeige der
angeschlossenen Geräte

- offen
- geschlossen
- offen durch Fehler
- Leistungsschalter eingesteckt / ausgefahren
- Zustand der offenen Leistungsschalterfedern (gespannt / ungespannt)

Alle Module des neuen Überwachungssystems NEMO SX benötigen geringen Platzbedarf. So wird der Platz innerhalb von Schaltschränken bestmöglich genutzt.



Universelles Steuerungsmodul. Es erlaubt, verschiedene Lasten wie Relais, Schalter sowie modulare Schalter und Leistungsschalter zu steuern - markenunabhängig

Die Kommunikationsschnittstelle NEMO SX/RS 485 erlaubt die die Datenkonvertierung aus dem NEMO SX-Netzwerk zum - Netz zurückzuführen sind, um die Daten anzuzeigen und extern zu nutzen.

Minikonfigurator für die Kontrolle der gesamten Einrichtung vor Ort bzw. im Schaltschrank:

- Konfiguration des Systems
- Test der Einrichtung
- Verbrauchsanzeige
- Alarmsteuerung
- Gerätesteuerung
- Speicherung der Alarme

NEMO SX

Eine einfache Wahl

Das **NEMO SX** System setzt aus Modulen für die DIN-Schiene

Das System NEMO SX verlangt keine Mindestzahl an Modulen. Es ermöglicht, sogar, sehr einfache Überwachungen durchzuführen. Dank seiner Erweiterungsmöglichkeiten können neue Funktionen zu jeder Zeit gemäss den jeweiligen Anforderungen einer Einrichtung hinzugefügt werden.

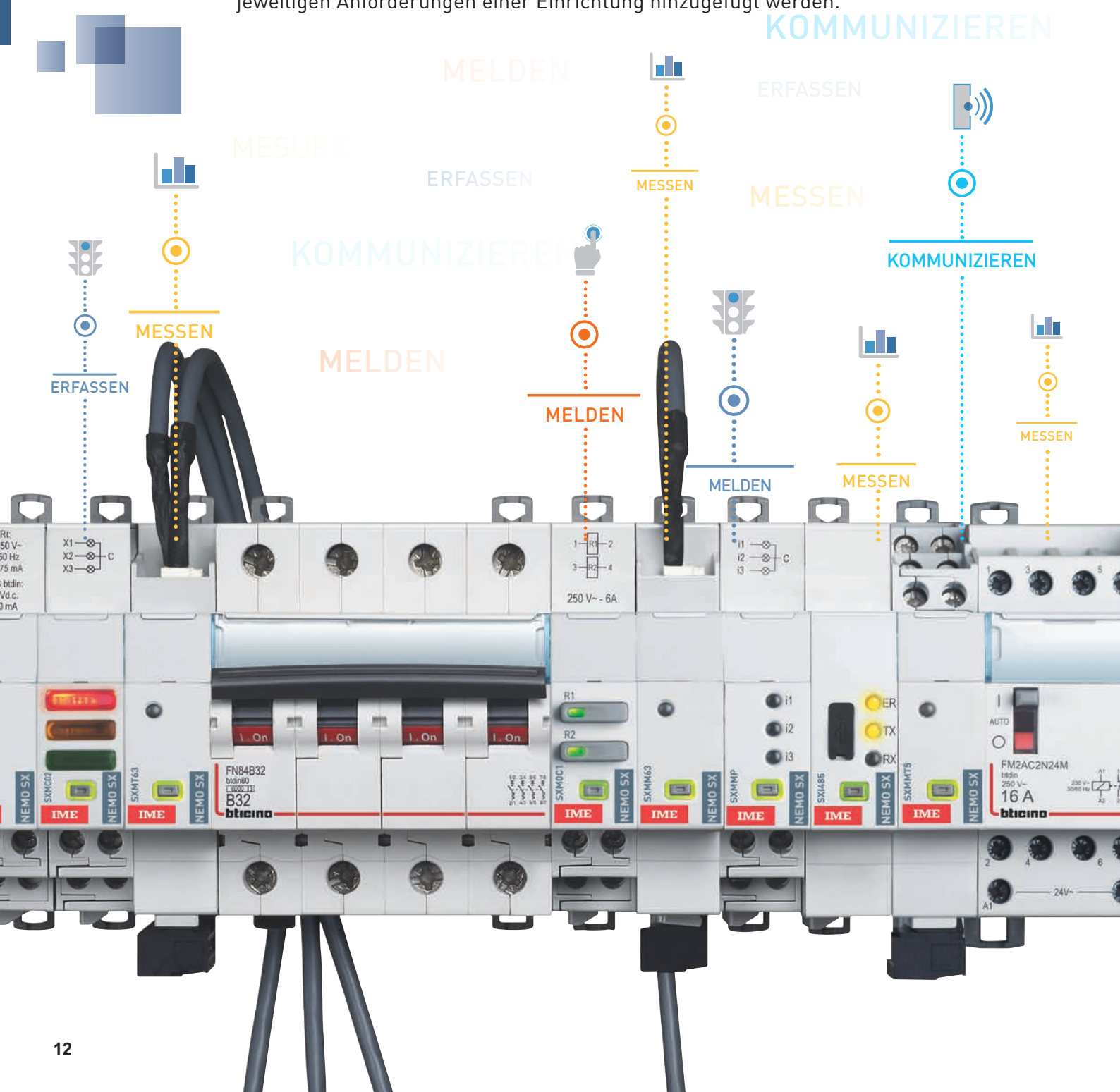

...eine einfache Installation

Das **NEMO SX System** wird mit einer sehr niedrigen Sicherheitsspannung über zwei mögliche Verbindungsalternativen betrieben:

- das innovative System einer **schienengebundenen Kommunikation**
- **Kommunikationskabel**

SCHNELLE UND EINFACHE DATENANBINDUNG

In beiden Fällen erweist sich die Datenverbindung als einfach und zeitsparend, ohne dabei mehr Platz im Schaltschrank zu benötigen. Im Falle der Kommunikationsschiene erfolgt die Anbindung automatisch mithilfe der rückseitigen Kontakte bei der Montage der NEMO SX Module auf der DIN-Schiene.

KOMMUNIKATIONSSCHIENE

Die Verbindung wird automatisch hergestellt, dank der rückseitigen Kontakte der NEMO SX Module.



KABELVERBINDUNG

Alle NEMO SX Module sind mit Steckanschlüssen für die Verbindung mit dem Bus versehen.

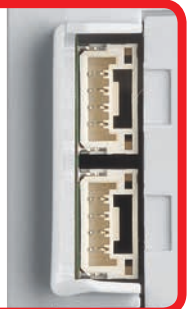

NEMO SX

einfach konfiguriert...

Das NEMO SX System wurde entwickelt, um auf einfache und sofortige Weise alle Funktionen entweder im Schaltschrank zu verwalten, ohne einen PC zu benutzen, oder über die IME Software....

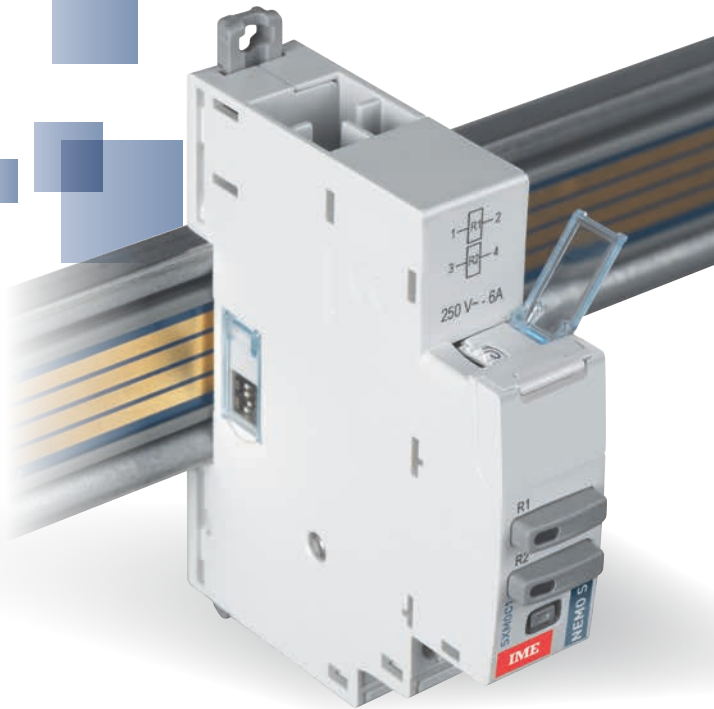

PROGRAMMIERUNG UND VISUALISIERUNG

Der Minikonfigurator NEMO SXV01 ermöglicht ohne IP oder PC-Verbindung das System zu konfigurieren und alle installierten Module darzustellen.



KONFIGURATION DER FUNKTIONEN

Die universellen Status- und Steuermodule verfügen über vier Micro-Schalter. Sie erlauben, verschiedene Funktionsstandards einzurichten.



KONFIGURATION DER ADRESSIERUNG

Alle Module werden mit einer Drehschalter für die Konfiguration der Adresse vor Ort ausgestattet. Diese Konfiguration kann auch aus der Ferne via PC erfolgen.



FUNKTION

Alle Module sind mit einem multifunktionalen Knopf ausgestattet - LED mit drei Farben, um sofort den Betriebsstatus zu erkennen: in Betrieb, Standby, in Programmierung, bei der Aktualisierung, keine Verbindung zu NEMO SX, etc...

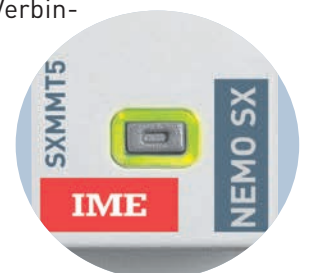

anwendbar auf alle Installationen

Die **NEMO SX** Module sind bestens geeignet für eine Installation auf einer DIN-Schiene in Verbindung mit Reiheneinbaugeräten wie auch Leistungsschaltern.



MELDEN

Das Multifunktions-Statusmeldungsmodul kann mit allen Typen von Hilfsschaltern für die Statusanzeige oder für die Signalgebung modularer Schalter oder Leistungsschalter verbunden werden.



STEUERN

Das universelle Steuerungsmodul NEMO SX erlaubt, Lasten und die motorischen Antriebe modularer Geräte und Leistungsschalter vor Ort oder aus der Ferne zu steuern. Die seitlichen Mikroschalter, für die Konfiguration des Produkts, bieten die Möglichkeit folgender Einstellungen:

- die Art von Kontakt
- sein Betrieb (monostabil, bistabil...)



MESSEN

Das Hochstrommessmodul für Stromwandler ermöglicht Messungen mit Stromwandlern mit einem KTA-Verhältnis von bis zu 6400A; daher kann er in grossen Schaltanlagen eingesetzt werden.

NEMO SX

Anwendungsbeispiele



BEISPIEL **1** AUTARKE KONFIGURATION

IDEALFÜR INDIVIDUELLE INSTALLATIONEN MIT FOLGENDEN ANFORDERUNGEN:

- Überwachung der Verbrauchs- und Produktionsparameter (elektrische Energie, Wasser, Gas, Brennwert etc.)
- den Status verschiedener Geräte zu prüfen (Schütz, Schalter, Relais...)
- verschiedene Geräte lokal zu steuern (Schütz, Schalter, Relais usw.)
- Registrierung der Alarme (bis zu 20 Alarme)
- einrichten einer einfachen Automatisierung der Lastenkontrolle
- einfache Konfiguration der Anlage

Anwendungsgebiet

Wohngebäude und Kleingewerbe, die eventuell mit Photovoltaik- und/ oder Solarthermie-Anlagen ausgestattet sind.

Installation

- Maximale Erweiterung: 32 Geräte
- Maximale Distanz zwischen zwei Modulen: 3 m
- Maximaler Energiebedarf der Einrichtungen: 1 500 mA verteilt auf 3 miteinander verbundenen Gruppen
- Maximaler Energiebedarf pro Gruppe: 500 mA mit einer Stromversorgung (Artikel-Nummer SXAA230)

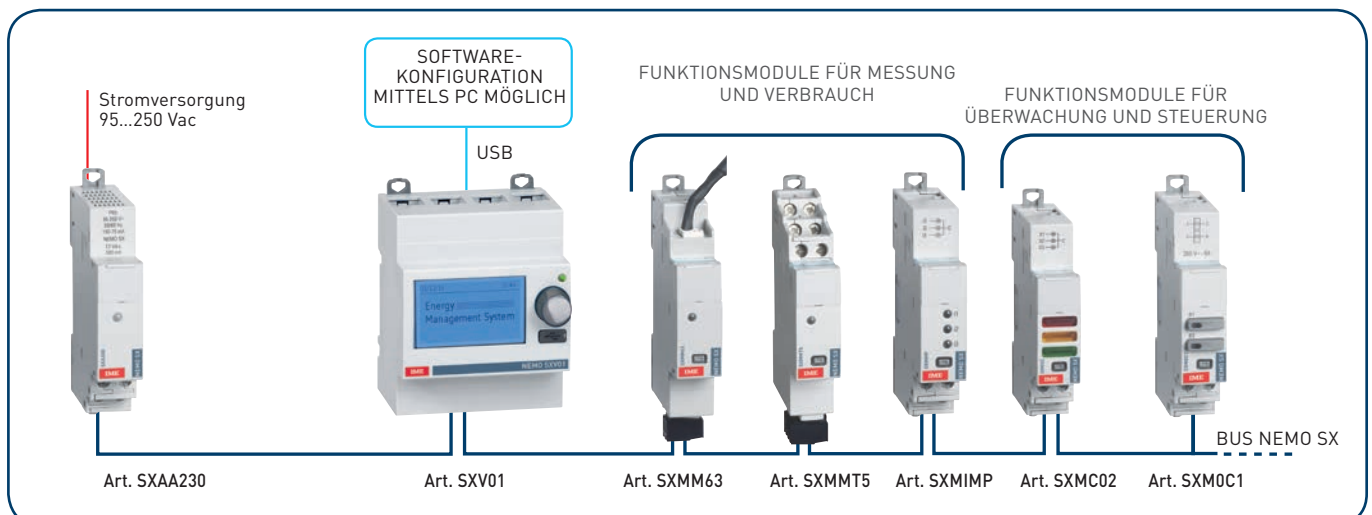



BEISPIEL 2 NETZKONFIGURATION

IDEAL FÜR EINZELINSTALLATIONEN MIT MEHR ANFORDERUNGEN WIE IN BEISPIEL 1 BESCHRIEBEN:

- Erfassung des Verlaufs verschiedener elektrischer Parameter (Spannungen, Ströme, Kräfte, Leistungsfaktor, Häufigkeit, Harmonische Verzerrungen etc.)
- Energetische Verläufe (Histogramme) und Berichte erstellen
- Erfassung von Ereignissen und Alarmen
- Datensicherung in einer Datei und automatischer Versand per Email/ SMS.
- zum Aufbau von Automatisierungs- und Lastmanagementsystemen
Zugang zum System mittels unterschiedlicher Geräte zu schaffen (Smartphone, Tablett, PC, etc.)

Anwendungsgebiet

Wohngebäude und Kleingewerbe, bei denen es notwendig ist, aus der Ferne die Überwachungsaktivitäten und Installationskontrollen durchzuführen.

Installation

- Maximale Erweiterung: 32 Geräte
- Maximale Distanz zwischen zwei Modulen: 3 m
- Maximaler Energiebedarf der Einrichtungen: 1 500 mA verteilt auf 3 miteinander verbundenen Gruppen
- Maximaler Energiebedarf pro Gruppe: 500 mA mit einer Stromversorgung (Artikel-Nummer SXAA230)

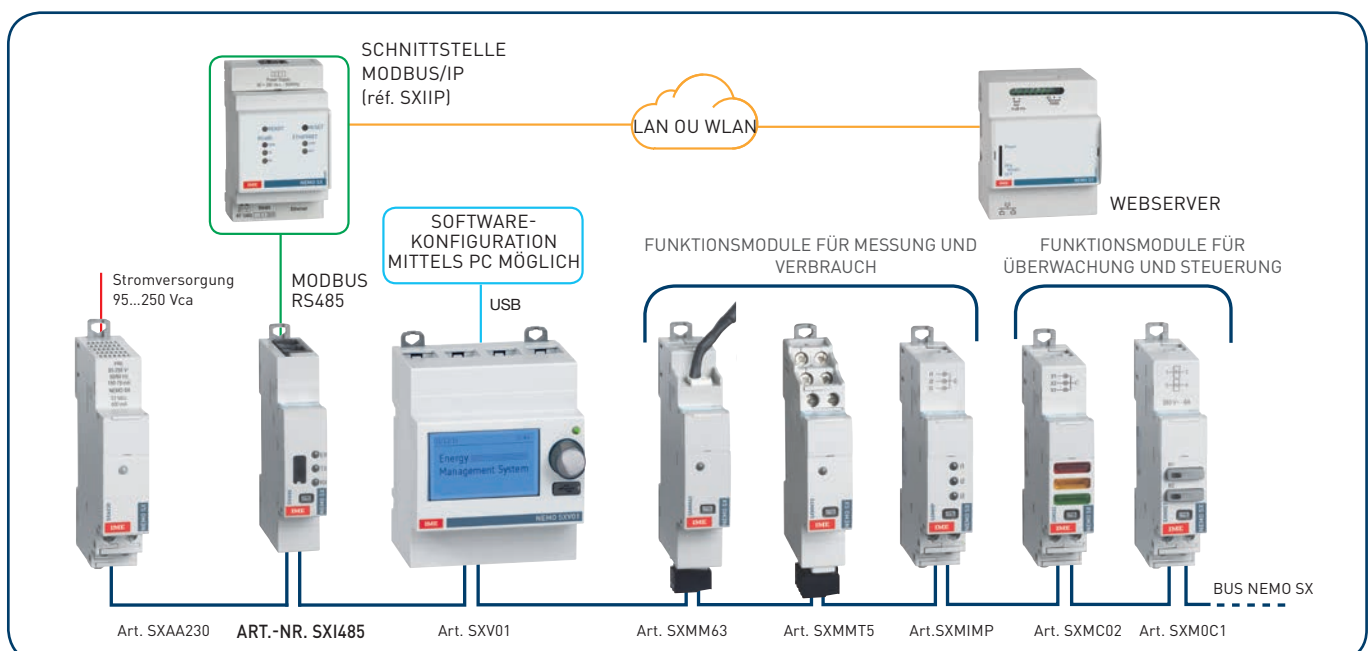

NEMO SX

Anwendungsbeispiele



BEISPIEL **3** ONLINE-KONFIGURATION

IDEAL FÜR INSTALLATIONEN, DIE NEBEN DER IN BEISPIEL 2 BESCHRIEBENEN LEISTUNG, DIE INTEGRATION MEHRERER NEMO SX BUSSYSTEME UND ANDERER GERÄTE ERFORDERN. MODBUS, DER ZUM BEISPIEL:

- Mess- und Steuerfunktionen aufweist
- die Verwaltung und Überwachung der Parameter der elektronischen Schutzrelais, typisch für Lasttrennschalter und offene und kompakte Leistungsschalter, übernimmt
- die Verwaltung und Überwachung der automatischen Umschaltparameter zwischen zwei Stromquellen, etc., übernimmt.

Anwendungsgebiet

Gebäude, mit einfacher elektrischer Infrastruktur, ausgestattet mit mehreren Schaltschränken, mit der Anforderung, die Steuerung und Überwachung der elektrischen Lasten zu gewährleisten.

Installation:

- Maximale Erweiterung: 32 Geräte MODBUS
- Maximale Länge des BUS RS485: 1 000 m
- Maximale Anzahl der digitalen Adressen: 247

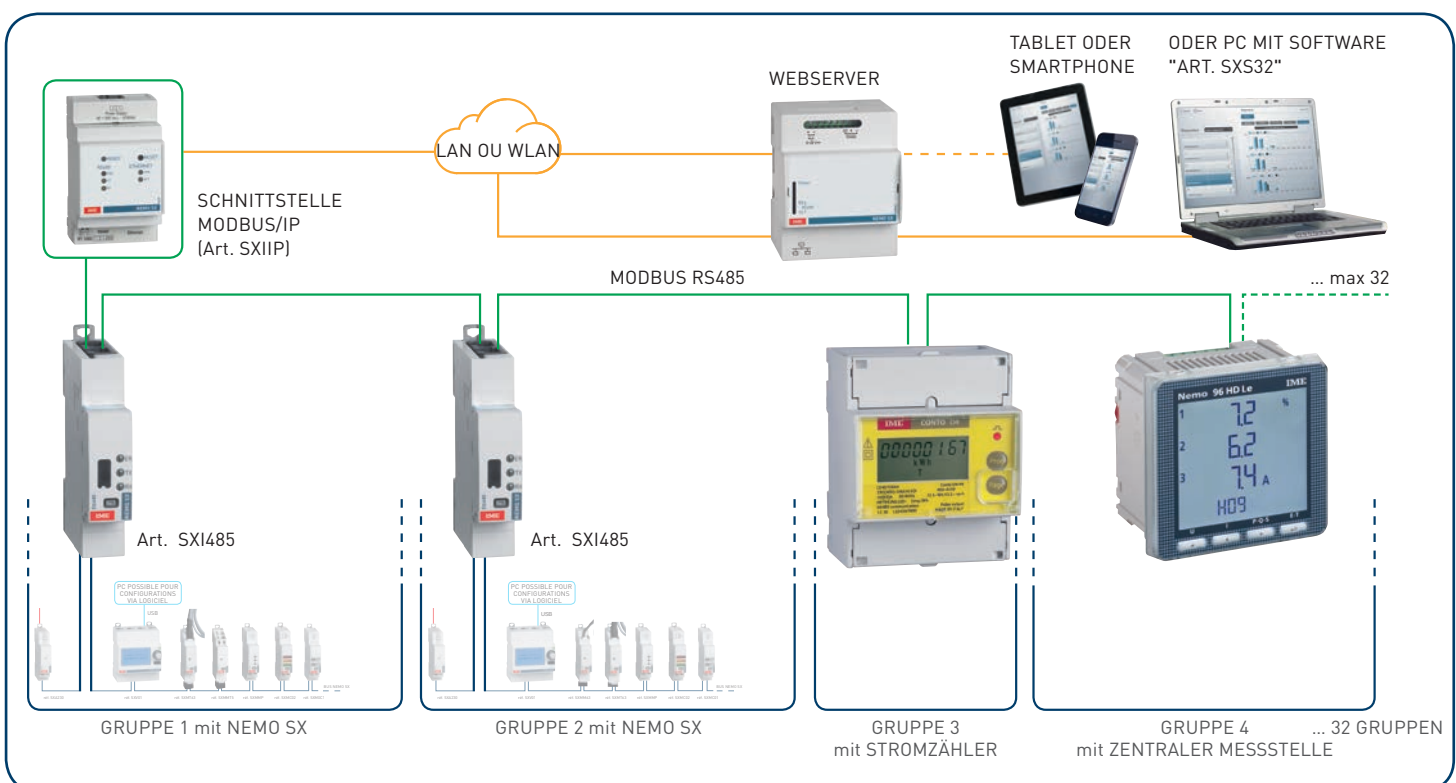



BEISPIEL 4 VIELSEITIGE KONFIGURATION

IDEAL FÜR INDIVIDUELLE EINRICHTUNGEN MIT MEHR ANFORDERUNGEN WIE IN BEISPIEL 3 BESCHRIEBEN:

- einzelne, über mehrere Standorte verteilte Installationen, die mit Hilfe von Medien (Smartphone, Tablet, PC etc.) aus der Ferne verwaltet werden sollen
- mehrere Visualisierungsebenen zu haben: vor Ort (1 Standort) oder mittels Administratorfunktion aus der Ferne für mehrere Standorte

Anwendungsgebiet

Standorte (Bankenfiliolen, Tankstellen, Handelketten, Restaurants, Schulen usw.), die mit einfacher elektrischer Infrastruktur ausgestattet sind und die durch eine Zentrale verwaltet und überwacht werden sollen.

Installation

- Maximale Erweiterung: 32 Geräte MODBUS
- Maximale Länge des BUS RS485: 1 000 m
- Maximale Anzahl der digitalen Adressen: 247

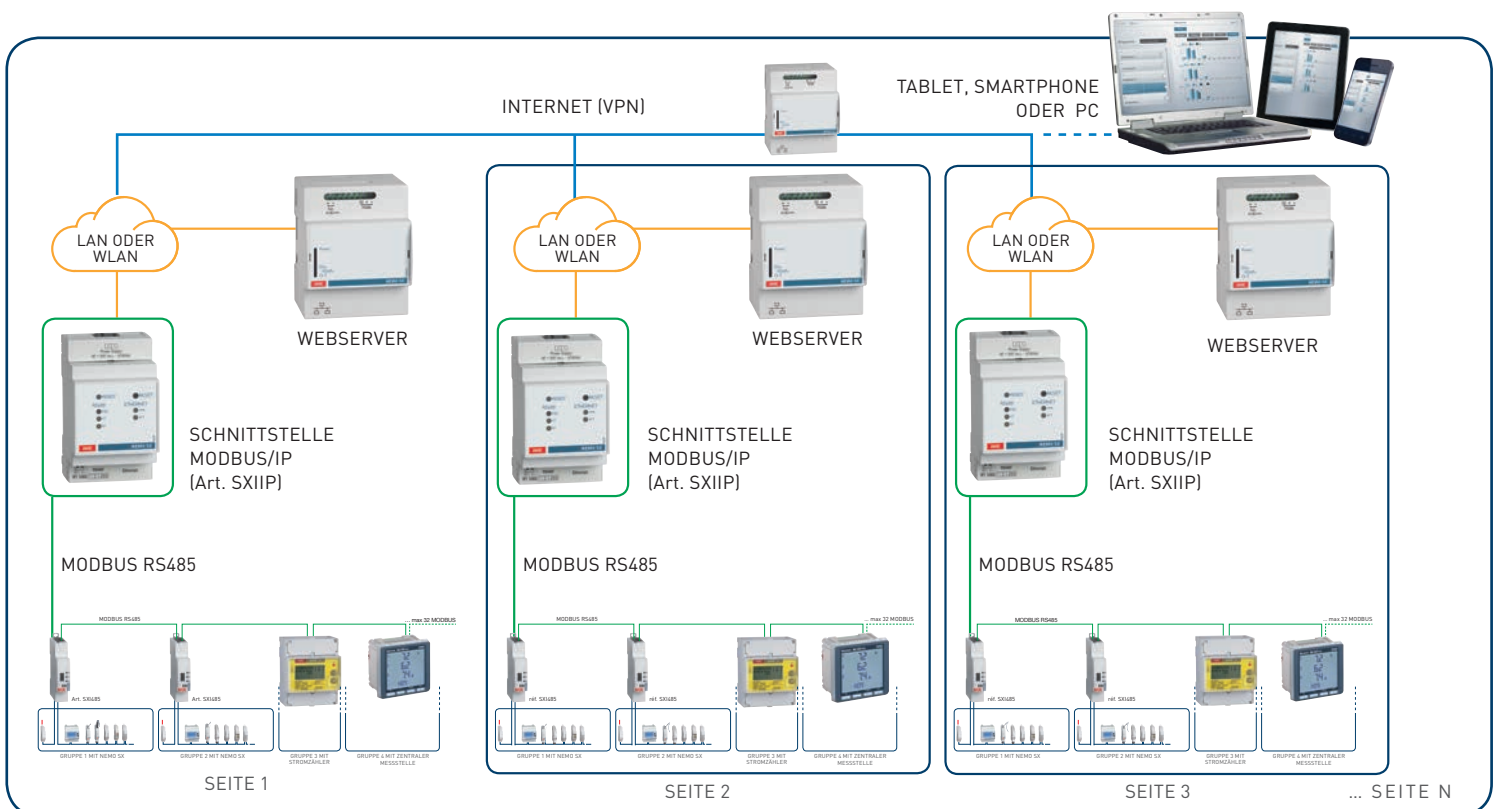

NEMO SX : ein multifunktionales Mehrzwecksystem

Module



NEMO SX NEMO ist ein System zur Überwachung der Energie in bestehenden oder neuen Trennverteilerschalttafeln oder Gesamtverteiler für Niederspannungsanlagen. Vor Ort oder aus der Ferne ist es möglich:

- zu messen/ zu zählen: Energieverbrauch, Harmonische Verzerrungen/ Klirrfaktor, Anzahl der Schaltzeiten (Zyklen), etc...
- zu melden: den Zustand der Betriebsfähigkeit der Produkte (offen/geschlossen/Fehler...) oder alle anderen Informationen wie: geladen
- zu steuern: aus der Distanz die Stromlasten oder Steuerung der Geräte (an/aus) und ebenfalls die Lastabschaltung bzw. Lastanschaltung...
- zu programmieren: alle zu analysierenden Daten und die Alarmschwellen zu definieren...
- zu visualisieren: alle Überwachungsdaten veranschaulichen.

Verbindung: alle Module sind mit einem spezifischen Verbindungspport für die Datenübertragung ausgestattet, dies erfolgt über die Kommunikationsschiene (Verbindung am hinteren Teil der Module), oder durch miteinander in Verbindung stehendes Kabel (über Verbindungen unterhalb der Module)

Konfiguration: vor Ort über die Microschalter für die Konfiguration an der Modulseite und/oder aus der Distanz per Konfigurationssoftware.

Adressierung: Vor Ort über Drehknopf für die Adressierung auf jedem der Module und/oder aus der Distanz per Konfigurationssoftware

Die Stromversorgung des Systems erfolgt über ein spezifisches Modul, Bestell-Nr.: SXAA230
Das System NEMO SX entspricht der Norm IEC/EN 61131-2 (programmierbare Automationen)

Ref.	Module zur Messung	N	Anzahl der Module	Ref.	Universelles Steuerungsmodul	Anzahl der Module
	erlaubt die Messung der Ströme, einfacher und gemischter Spannungen, Wirkleistung, Blindleistung und Scheinleistung auf jeder Phase und kumuliert cos ϕ und Häufigkeit, Anzeige Harmonischer Verzerrungen... Genauigkeitsklasse: 0,5 entspricht der Norm IEC/EN 61557-12				Erlaubt die Steuerung der Lasten und der motorisierten Auslöseeinrichtung der Module und Leistungsschalter Seitliche Mikroschalter zur Konfiguration erlauben die Regelung : - Kontakttyp (1 NO, NF, 2 NO...) - Funktionsweise (mono-stabil, bistabil...) Geeignet für Kammübertragung.	
	Für Messungen bis 63 A Geeignet für die Kammübertragung Geliefert mit geschlossenem Torus bis 63 A			SXM0C1	2 Relais 250 V - 6 A Verbrauch bei 12 V = : 0,456 W - 38 mA	1
SXMM63	einphasiges Messmodul , Phase + 1 Torus Verbrauch bei 12 V= : 0,409 W - 34,1 mA		1			
SXMT63	dreiphasiges Messmodul, 3 Phasen + 3 Tori Verbrauch bei 12 V= : 0,418 W - 34,8 mA		1			
	Für die Messung hoher Intensität Messmodul für Stromtransformatoren (TI) Angepasst an die eisenmagnetischen Tori mit einem Strom, Sekundarstufe 5 A Verbrauch bei 12 V= : 0,391 W - 32,6 mA		1			
	Modul Impuls-Hub Erlaubt die Messungen zu sammeln, die durch Impulszähler durchgeführt wurden (Energie, Wasser, Gas...) Geeignet für die Kammübertragung					
SXMIMP	Bis zu 3 Impulskreisläufe Verbrauch bei 12 V= : 0,288 W - 24 mA		1			
	Module für den Statusreport Geeignet für Kammübertragung					
	Universelles Signalmodul Fernübertragung aller Arten von Informationen: Stellung der Kontakte, aufgesteckter/ abgenommener Schalter...seitliche Micro-Schalter erlauben: - Wahl des Informationstyps - LED-Verhalten Passt sich allen Hilfsgeräten, Zustandsmeldern oder Anzeigeprodukten an Module und Leistungsschalter an.					
SXMC02	Anzeige 3 LEDs : rot, gelb, grün potenzialfreie Kontakte Verbrauch bei 12 V= : 0,377 W - 31,4 mA		1			

NEMO SX : ein multifunktionales Mehrzwecksystem

Anschluss- und Einrichtung (Konfiguration)



NEMO SX NEMO ist ein System für die Überwachung der Energie in bestehenden oder neuen Trennverteilerschalttafeln oder Gesamtverteilern für Niederspannungsanlagen. Vor Ort oder aus der Ferne ist es möglich zu zählen/zu messen, mitzuteilen, zu steuern, zu programmieren und zu veranschaulichen. Verbindung: alle Module sind mit einem spezifischen Verbindungsport für die Datenübertragung ausgestattet. Dies erfolgt über die Kommunikationsschiene (Verbindung am hinteren Teil der Module), oder durch miteinander in Verbindung stehendes Kabel (über Verbindungen unterhalb der Module)
 Konfiguration: vor Ort über die Microschalter für die Konfiguration an der Moduleseite und/oder aus der Distanz per Konfigurationssoftware.
 Adressierung: Vor Ort über Drehknopf für die Adressierung auf jedem der Module und/oder aus der Distanz per Konfigurationssoftware
 Die Stromversorgung des Systems erfolgt über ein spezifisches Modul, Bestell-Nr.: SXAA230
 Das System NEMO SX entspricht der Norm IEC/EN 61131-2 (programmierbare Automationen)

Bestell-Nr.	Anschluss- und Einrichtung
	Kommunikationsschienen vorrätig in 3 Längen - für andere Längen bitte Kontakt aufnehmen. Empfangen und übermitteln der Überwachungsdaten des Systems NEMO SX passen zu allen Schientypen und Fassungen (rehausse??)
SXAR18	Länge 18 Module
SXAR24	Länge 24 Module
SXAR36	Länge 36 Module
	Plastikabdeckung für Kommunikationsschiene Schützt den unbenutzten Teil der Schiene (zwingend einzusetzen!) Einfach auf die Schiene aufstecken und in der gewünschten Länge abschneiden
SXARC	Länge 36 Module
	Kommunikationskabel Erhalten oder übermitteln der Überwachungsdaten des NEMO SX Einzusetzen an Stelle der Kommunikationsschiene oder im Falle der Erweiterung von Kommunikationsschienen.
SXAC250	Länge 250 mm - 10 Stück
SXAC500	Länge 500 mm - 10 Stück
SXAC1000	Länge 1000 mm - 5 Stück
	Endstück für Kommunikationskabel Erlaubt, die Länge der miteinander verbundenen Kommunikationsleitungen zu erhöhen Die miteinander in Verbindung stehenden Kabel können am jeweiligen Ende angeklipst werden.
SXACA	Zulässige Maximallänge des Kommunikationskabels: 3 m 5 Stück
	Stromversorgung
SXAA230	500 mA 12 V DC stabilisiert Maximal 3 Stromversorgungsmodule pro Systeme (unter der Schnittstelle NEMO SX/RS 485) 1 Modul 17,5 mm

Bestell-Nr.	Konfiguration und Visualisierung vor Ort
	Erlaubt die Installation für das Konfigurieren, Testen, Steuern und Visualisieren ohne Rechner oder IP-Verbindung
SXV01	Mini-Konfigurator: fakultatives Modul mit Bildschirm für Benutzung des Systems „in Alleinstellung“ Ideal für die Installation mit der Aufgabe, der Veranschaulichung und der Steuerung an nur einem lokalen Punkt. Akzeptiert den Übergang des Kammer Verbrauch bei 12 V= : 0,438 W - 36,5 mA 4 Module 17,5 mm
	Konfiguration und Visualisierung aus der Distanz
	Um Ihre Installation einzurichten und zu testen, können Sie die Konfigurationssoftware NEMO SX kostenlos herunterladen, verfügbar über die technische Seite des Online-Katalogs.
	PC-Software für Steuerung und Visualisierung verfügbare Software «Energie Manager» über Lizenzschlüssel
SXS32	Für 32 MODBUS-Adressen oder 32 Impulszähler
SXS255	Für 255 MODBUS-Adressen oder 255 Impulszähler
	Energie Web-Server, um darzustellen, zu testen, zu steuern und über Internetbrowser zu visualisieren. Erlaubt die Analyse der Werte, die auf den Schutzgeräten (Differentialblöcke), den Mess- und Überwachungsgeräten und Ladestationen von Elektrofahrzeugen gesammelt wurden über Internetbrowser und PC, Smartphone Web-Bildschirm, Tablets...
SXWS10	Für 10 MODBUS-Adressen oder 10 Impulszähler
SXWS32	Für 32 MODBUS-Adressen oder 32 Impulszähler
SXWS255	Für 255 MODBUS-Adressen oder 255 Impulszähler
	Verbindungsschnittstellen
SXI485	Schnittstelle NEMO SX/RS 485 Verbrauch bei 12 V= : 0,344 W - 28,7 mA 1 Modul 17,5 mm
SXIIIP	Schnittstelle RS 485/IP 3 Module 17,5 mm



IME

LEGRAND (SCHWEIZ) AG
Industriestrasse 3
CH-5242 Birr
☎ : +41 (0)56 464 67 67
Fax : +41 (0)56 464 67 60
info@legrand.ch

www.legrand.ch